

V - 181 **V**

181

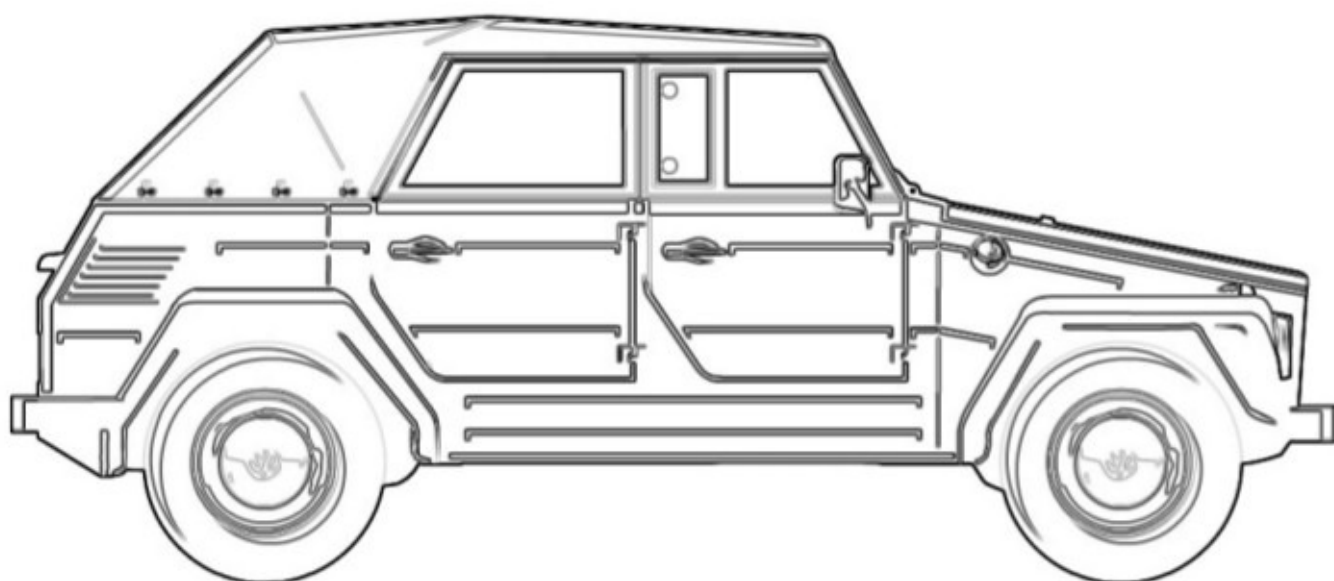

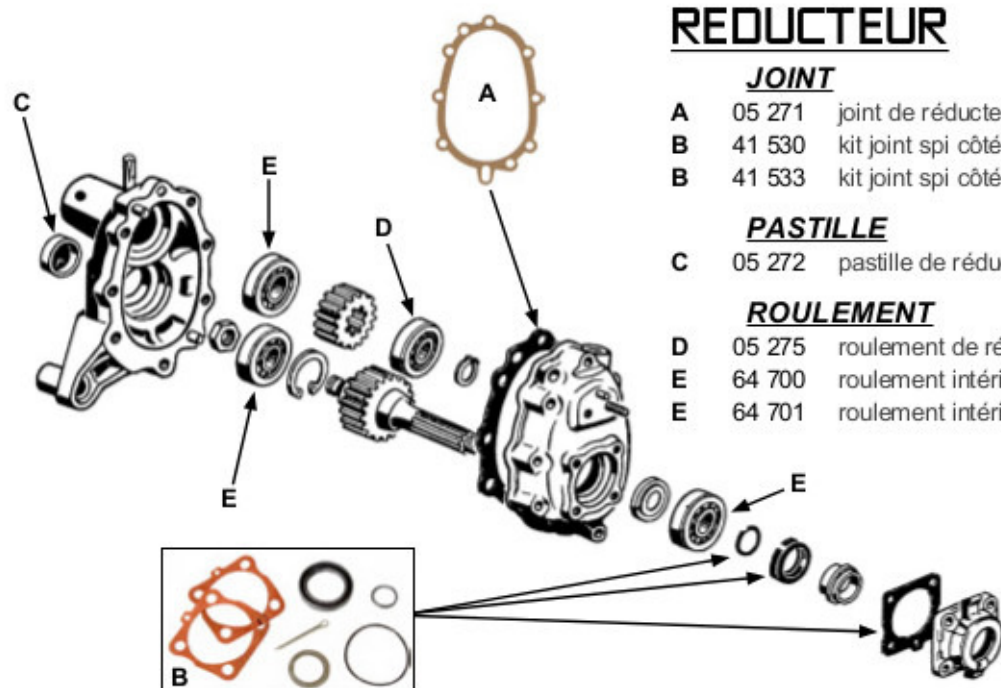

REDUCTEUR

JOINT

- A 05 271 joint de réducteur
- B 41 530 kit joint spi côté roue
- B 41 533 kit joint spi côté roue **Qualité Supérieure**

PASTILLE

- C 05 272 pastille de réducteur

ROULEMENT

- D 05 275 roulement de réducteur «extérieur en haut»
- E 64 700 roulement intérieur / extérieur de réducteur
- E 64 701 roulement intérieur / extérieur de réducteur étanche **FAG**

ECHAPPEMENT

POUR VEHICULE SANS BOITE DE CHAUFFAGE

- F 181 201 échappement gauche avec tuyau de sortie
- F 181 202 échappement droit avec tuyau de sortie
- G 181 211 coude de sortie gauche
- G 181 212 coude de sortie droit
- H 181 221 tuyau d'échappement gauche
- H 181 222 tuyau d'échappement droit

POUR VEHICULE AVEC BOITE DE CHAUFFAGE

- I 181 230 échappement
- J 181 231 tube de sortie gauche
- K 181 232 tube de sortie droit

ECHAPPEMENT SPORT

- L 181 250 échappement «sport» (pour montage avec boîtes de chauffage)
- L 181 253 échappement «sport» **CERAMIQUE** (pour montage avec boîtes de chauffage)
- M 181 261 échappement **VINTAGE SPEED** avec préchauffage

CARDAN

- N 64 700 roulement de roue arrière à réducteurs
- N 64 704 roulement de roue arrière intérieur à cardans
- O 41 530 kit joint spi côté roue
- P 181-41580 cardan complet gauche ou droit pour 181

ROTULE DE SUSPENSION

- Q 181-64110 rotule de suspension supérieure
- Q 181-64120 rotule de suspension inférieure



MAITRE-CYLINDRE

- A 72 110 maître cylindre
- A 72 111 maître cylindre **VARGA**
- A 72 114 maître cylindre **ATE / FTE**

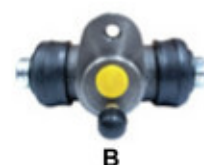
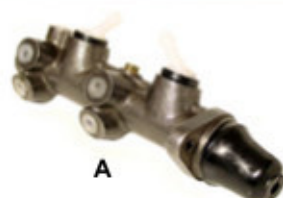

FREINAGE AVANT

TAMBOUR

- 71 120 tambour avant 5 trous (5x205)
- 77 300 set de 4 mâchoires de freins avant
- B 72 320 cylindre récepteur avant
- B 72 323 cylindre récepteur avant **ATE**

DISQUE

- C 181-71300 kit freins à disques avant 5 x 205 **CSP**
- D 181-71308 set de 2 entretoises **CSP** pour adapter des disques avant 4 trous (4x130)



FREINAGE ARRIERE

BOITE A TROMPETTES

- 06 010 tambour arrière 5 trous (5x205)
- 06 505 set de 4 mâchoires arrière pour train à trompettes
- B 06 210 cylindre récepteur arrière
- B 06 210 cylindre récepteur arrière **VARGA**
- B 06 213 cylindre récepteur arrière *Qualité Allemande*

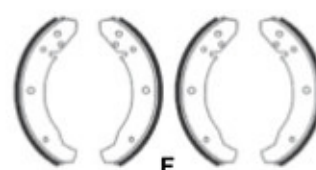

BOITE A CARDANS

- E 181-71220 tambour arrière 5 trous (5x205)
- F 77 300 set de 4 mâchoires arrière pour train à cardans
- F 77 303 set de 4 mâchoires arrière pour train à cardans *Qualité Supérieure*
- B 72 210 cylindre récepteur arrière
- B 72 213 cylindre récepteur arrière **ATE**



CABLE DE FREIN A MAIN

- G 181-46100 câble de frein à main -72 (1807mm ; jusque chassis 182 2482 841)
- G 181-46110 câble de frein à main 72-73 (1733mm ; entre chassis 182 2482 842 et 183 2346 524)
- G 46 110 câble de frein à main 73- (1750mm ; à partir de chassis 182 2346 525)

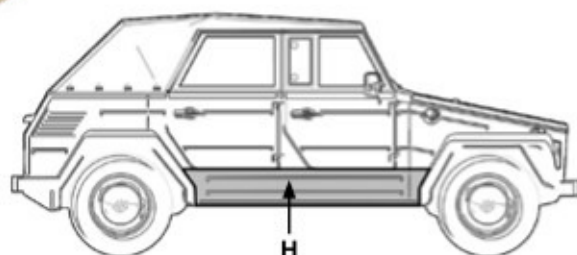

TOLERIE

- H 181-14121 bas de caisse extérieur gauche
- H 181-14122 bas de caisse extérieur droit
- 181-14111 bas de caisse intérieur gauche
- 181-14112 bas de caisse intérieur droit
- 14-15221 demi-plancher gauche
- 14-15222 demi-plancher droit

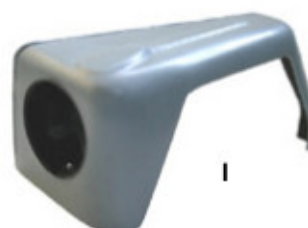

AILE EN FIBRE

- I F181001 aile avant gauche 181 polyester
- I F181002 aile avant droite 181 polyester
- J F181003 aile arrière gauche 181 polyester
- J F181004 aile arrière droite 181 polyester

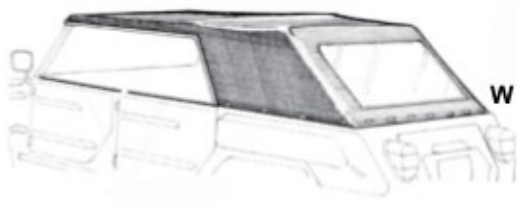
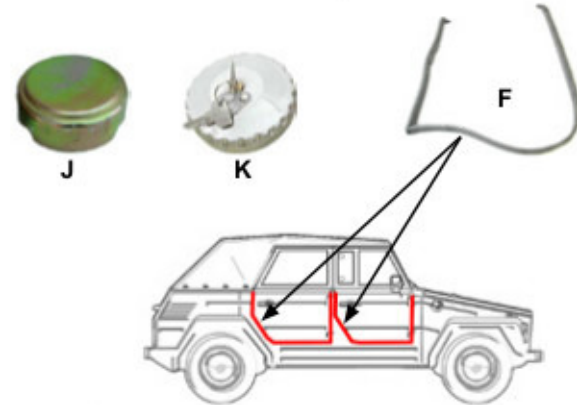
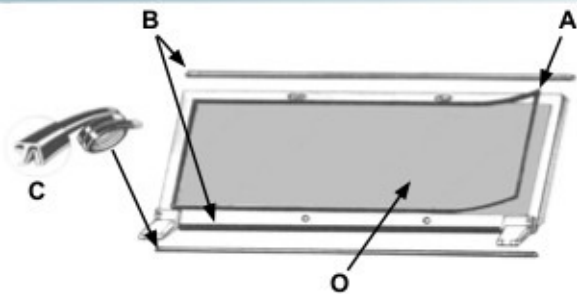

JOINT

- A 181 119 joint de pare-brise (entre cadre et vitre)
- B 181 137 joint de pare-brise (entre cadre et capote ou entre capot et cadre)
- C 181 849 joint sous pare-brise
- D 08 594 petit joint de poignée de porte avant ou arrière
- E 08 593 grand joint de poignée de porte avant ou arrière
- F 181-16521 joint de porte gauche (avant ou arrière)
- F 181-16522 joint de porte droit (avant ou arrière)
- G 181 703 joint de capot avant
- H 181 705 joint de capot arrière
- I 31-31860 joint d'éclairage de plaque

EXTERIEUR

- J 42 455 bouchon de réservoir d'essence
- K 01 755 bouchon de réservoir d'essence à clé
- L 08 430 poignée de porte chromée
- M 08 433 poignée de porte noire
- N 08 434 set de 2 poignées de porte chromées avec la même clé

PARE-BRISE

- O 181-18310 pare brise 181 clair
- P 181 140 support de butoir de pare-brise sur capot 181
- Q 181 145 butoir de pare-brise sur capot 181
- R 181 150 kit complet de butoir de pare-brise sur capot 181

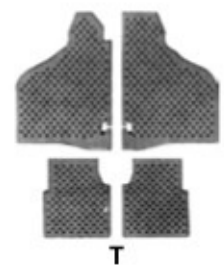
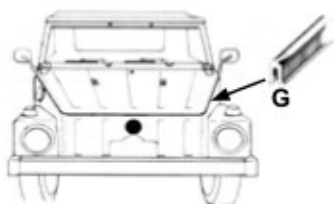

BALAI D'ESSUIE-GLACE

- S 181 425 set de 2 balais d'essuie glace

INTERIEUR

- T 181 711 kit (4) tapis de caoutchouc
- U 181 712 kit moquette noire (13 pièces) 181 (TMI #301)
- V 181-92160 set de 2 pare-soleils noirs

CAPOTE

- W 181 810 capote vinyl noir avec lunette arrière (TMI #40)
- X 181 850 crochet chromé sur baie de pare-brise pr fermeture capote
- Y 181 855 poignée chromée de fermeture de capote sur arceau